

ERD 25/4 B



Krátká informace

Radiální střešní ventilátor, vertikální výfuk, DN250, jednofázový

Typové číslo

0087.0002

Technické údaje

Průtok	2.100 m ³ /h
Počet otáček	1.425 1/min
Lze regulovat	✓
Možnost reverzace	—
Druh napětí	Jednofázový proud
Napájecí napětí	230 V
Kmitočet sítě	50 Hz
Jmenovitý výkon	300 W
I _{Jmen}	1,3 A
I _{Max}	1,3 A
Druh krytí (IP)	55
Tepelná třída	F
Umístění	Střecha
Montážní poloha	svisle
Materiál	Ocelový plech, pozinkovaný
Hmotnost	31,8 kg
Klapka	integrováno
Druh klapky	autom. otevření / zavření
Jmenovitá světlost	250 mm
Teplota média při jmenovitém proudu	60 °C
Teplota média při I _{Max}	60 °C
Sortiment	C
EAN	4012799870029
Celkem L _{WA5} , S5 (akustický výkon v dB pro volné)	76 dB(A)
Celkem L _{WA8} , S5 (akustický výkon v dB pro pouzdro a volný v)	76 dB(A)

ERD 25/4 B

Charakteristika

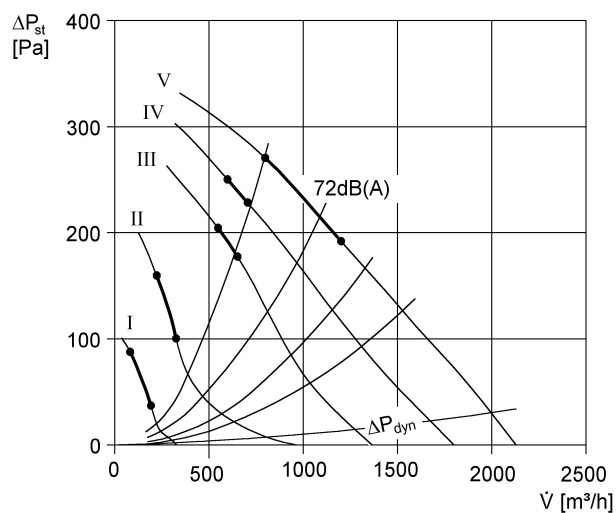

Rozměry [mm]

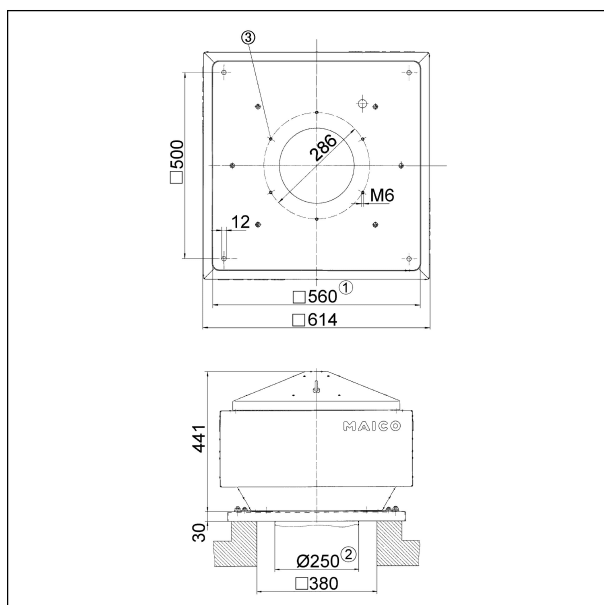

- ① Jmenovitá světlost
- ② Vnější průměr trubky
- ③ Počet otvorů: 6