

DSQ 56/6



Krátká informace

Odhlučňeý radiální ventilátor pro vnitřní i venkovní montáž, třífázový proud, DN 560

Typové číslo

0080.0040

Technické údaje

Průtok	6.500 m ³ /h
Lze regulovat	✓
Druh napětí	Třífázový proud
Napájecí napětí	400 V
Kmitočet sítě	50 Hz
Jmenovitý výkon	550 W
P _{Max}	550 W
I _{Jmen}	1,8 A
I _{Max}	1,8 A
Druh krytí (IP)	55
Tepelná třída	F
Síťový přívod	5 x 1,5 mm ²
Materiál pouzdra	Ocelový plech, pozinkovaný
Hmotnost	135 kg
Ventilátor výklopný	—
Jmenovitá světlost	560 mm
Teplota média při jmenovitém proudu	50 °C
Teplota média při I _{Max}	50 °C
Akustický tlak	47 dB(A)/Odstup 3 m, volné pole
Sortiment	C
EAN	4012799800408
Celkem L _{WA2} , vysoký (akustický výkon v dB pro po)	59 dB(A)
Celkem L _{WA5} , vysoký (akustický výkon v dB pro volné)	71 dB(A)
Celkem L _{WA6} , vysoký (akustický výkon v dB pro volný v)	77 dB(A)

DSQ 56/6

Charakteristika

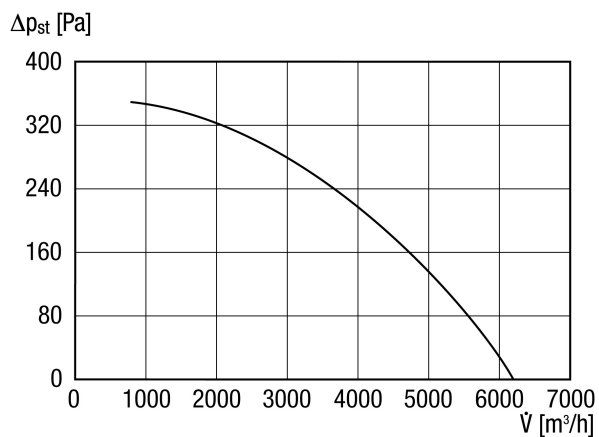

Rozměry [mm]

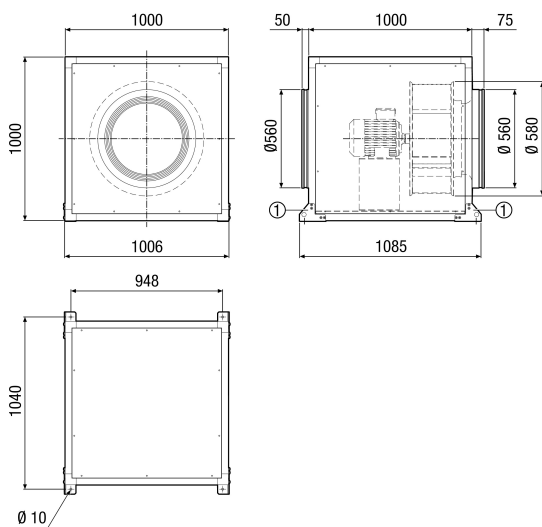

① Montážní úhelník a spojovací materiál součástí dodávky